



SCIVOLARE



ARRAMPICARE



GIOCO INTERATTIVO

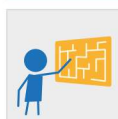

GATTONARE

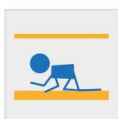

	<b>COLLEZIONE</b>	FUN COLLECTION
	<b>DIMENSIONI (L x P x H)</b>	810 x 580 x 350 cm
	<b>AREA D'IMPATTO</b>	71,00 m <sup>2</sup>
	<b>ALTEZZA CRITICA DI CADUTA</b>	150 cm
	<b>ETÀ D'USO CONSIGLIATA</b>	5+
	<b>NUMERO UTILIZZATORI</b>	25

AREA DI SICUREZZA

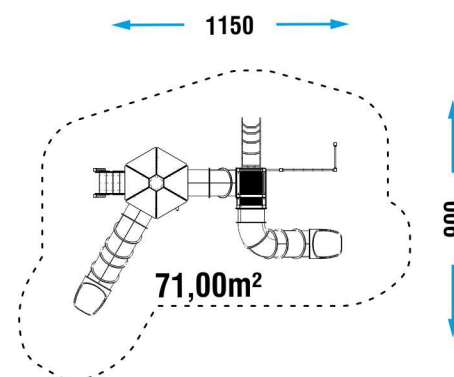

**COMPOSIZIONE**

- n° 21 pali portanti in legno o alluminio a sezione quadrata 90x90
- n° 1 pavimento quadrato con telaio in metallo verniciato a polvere e doghe in legno o alluminio
- n° 1 pavimento rettangolare piccolo con telaio in metallo verniciato a polvere e doghe in legno o alluminio
- n° 2 pedane esagonali in lastra HDPE riciclato antiscivolo e telaio in metallo verniciato a polvere
- n° 1 tetto esagonale in lastra HDPE e supporti in metallo verniciato
- n° 1 tunnel con moduli in PTE rotazionali
- n° 5 parapetti in lastra HDPE
- n° 2 parapetti in metallo
- n° 1 arrampicata «ARCO» in metallo
- n° 1 scala con gradini in HDPE antiscivolo riciclato
- n° 1 scivolo a tubo in PTE rotazionale (H130)
- n° 1 scivolo a tubo in PTE rotazionale (H140)
- n° 1 palestra
- n° 1 spalliera 2 pioli
- n° 1 spalliera 4 pioli

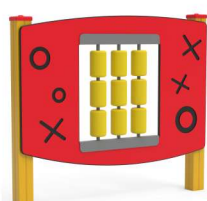
**PANNELLI GIOCO**

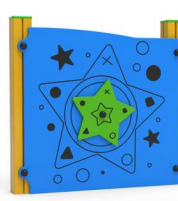
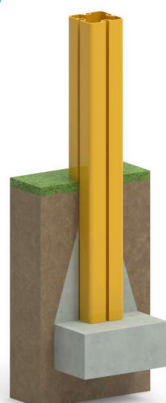
**PANNELLO LUDICO**  
**x1**

**PANNELLO MUSICALE**  
**x1**

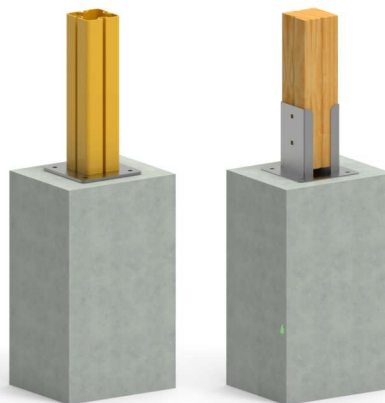
**PANNELLO LUDICO**  
**x1**
**INSTALLAZIONE**

Ove presente il palo in alluminio il plinto va realizzato direttamente su di esso.



Se già presente un fondo adeguato in CLS il gioco può essere fornito con apposite staffe per il tassellaggio a terra (opzione applicabile solo con conferma di fattibilità).

Realizzare un idoneo fondo antitrauma in funzione dell'altezza critica di caduta. Manutenzione periodica obbligatoria come da piano consegnato al cliente.

MATERIALE (mm) MATERIAL (mm)	DESCRIZIONE (mm) DESCRIPTION (mm)	PROFONDITÀ MINIMA (mm) (b) MINIMUM DEPTH (mm) (b)	ALTEZZA MASSIMA DI CADUTA (mm) CRITICAL FALL HEIGHT (mm)
PRATO/TERRICCIO LAWN/SOIL			1000 (d)
CORTECCIA BARK	PEZZATURA DA 20 A 80 20 TO 80 GRAIN SIZE	200	2000
		300	3000
TRUCIOLI DI LEGNO WOOD CHIPS	PEZZATURA DA 20 A 80 20 TO 80 GRAIN SIZE	200	2000
		300	3000
SABBIA SAND	PEZZATURA DA 20 A 80 20 TO 80 GRAIN SIZE	200	2000
		300	3000
GHIAIA GRAVEL	PEZZATURA DA 20 A 80 20 TO 80 GRAIN SIZE	200	2000
		300	3000
PAVIMENTAZIONE IN GOMMA RISPONDENTE A HIC RUBBER SURFACING RESPONDENT TO HIC	SPESSORE/THICKNESS	30mm	1000
		40mm	1300
		45mm	1500
		60mm	2000
		70mm	2500
		90mm	3000
			SOTTOPOSTA A PROVE DI CADUTA DEPENDENT ON CERTIFICATION TESTS