

## SCHEMA PRODOTTO

## 4307 TESEO

REV 0.0 - IT202509



### SCIVOLARE



### ARRAMPICARE



### GIOCO INTERATTIVO

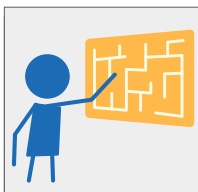

### EQUILIBRIO

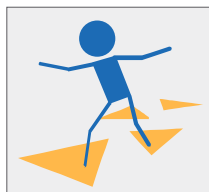

### COLLEZIONE

### TIKA LINE

### DIMENSIONI (L X P X H)

875 x 520 x 400 cm

### AREA D'IMPATTO

66,50 m<sup>2</sup>

### ALTEZZA CRITICA DI CADUTA

200 cm

### ETÀ D'USO CONSIGLIATA

5+

### NUMERO UTILIZZATORI

30

### AREA DI SICUREZZA

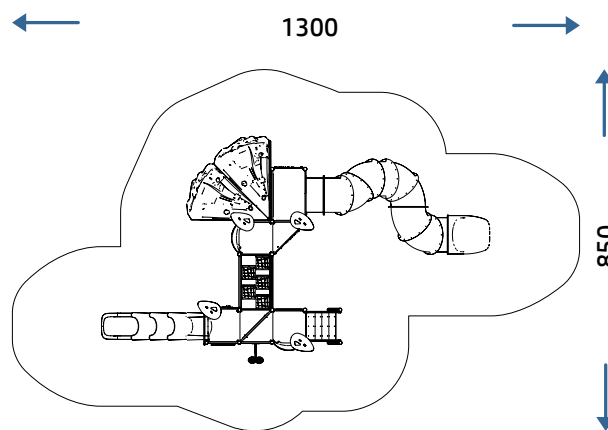

66,50 m<sup>2</sup>

# SCHEDA PRODOTTO

# 4307 TESEO

REV 0.0 - IT202509

## COMPOSIZIONE

- n° 15 pali strutturali in alluminio a sezione ottagonale 70 x 70 mm
- n° 7 pedane in HDPE antiscivolo riciclato
- n° 1 scala con gradini in HDPE antiscivolo riciclato
- n° 4 decorazioni in HDPE antiscivolo
- n° 4 parapetti in HDPE riciclato
- n° 7 parapetti aperti in metallo
- n° 1 parapetto in PTE rotazionale
- n° 2 arrampicate "ROCCIA" in PTE rotazionale
- n° 1 scivolo modulare in PTE rotazionale H150
- n° 1 scivolo modulare a tubo in PTE rotazionale H200
- n° 1 pertica in metallo
- n° 1 ponte «GOBBE»
- n° 5 arrampicate in lastra di HDPE

## PANNELLI GIOCO

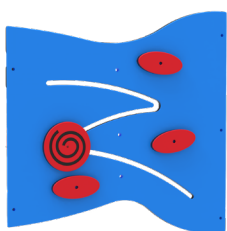

PANNELLO LUDICO X1

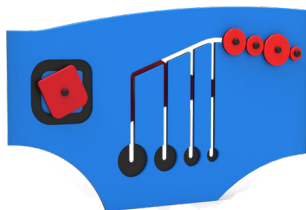

PANNELLO LUDICO X1

## INSTALLAZIONE

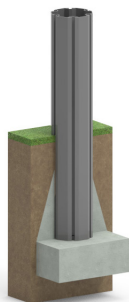

Ove presente il palo in alluminio il plinto va realizzato direttamente su di esso.

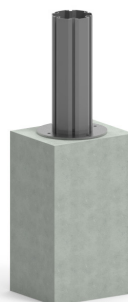

Se già presente un fondo adeguato in CLS il gioco può essere fornito con apposite staffe per il tassellaggio a terra (opzione applicabile solo con conferma di fattibilità).

Realizzare un idoneo fondo antitrauma in funzione dell'altezza critica di caduta. Manutenzione periodica obbligatoria come da piano consegnato al cliente.

MATERIALE (mm)	DESCRIZIONE (mm)	PROFONDITÀ MINIMA (mm) (b)	ALTEZZA MASSIMA DI CADUTA (mm)
PRATO/TERRICCIO			1000 (d)
CORTECCIA	PEZZATURA DA 20 A 80	200	2000
		300	3000
TRUCIOLI DI LEGNO	PEZZATURA DA 20 A 80	200	2000
		300	3000
SABBIA	PEZZATURA DA 20 A 80	200	2000
		300	3000
GHIAIA	PEZZATURA DA 20 A 80	200	2000
		300	3000
PAVIMENTAZIONE IN GOMMA RISPONDENTE A HIC	SPESSORE 30 MM		SOTTOPOSTA A PROVE DI CADUTA 1000
	SPESSORE 40 MM		1300
	SPESSORE 45 MM		1500
	SPESSORE 60 MM		2000
	SPESSORE 70 MM		2500
	SPESSORE 90 MM		3000