

SCHEMA PRODOTTO

REV 0.0 - IT202509

4307S TESEO SAFARI



SCIVOLARE

ARRAMPICARE

GIOCO INTERATTIVO

EQUILIBRIO

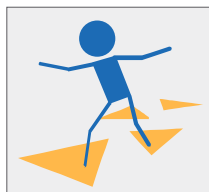
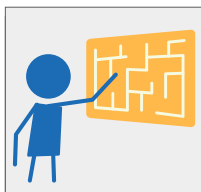

AREA DI SICUREZZA

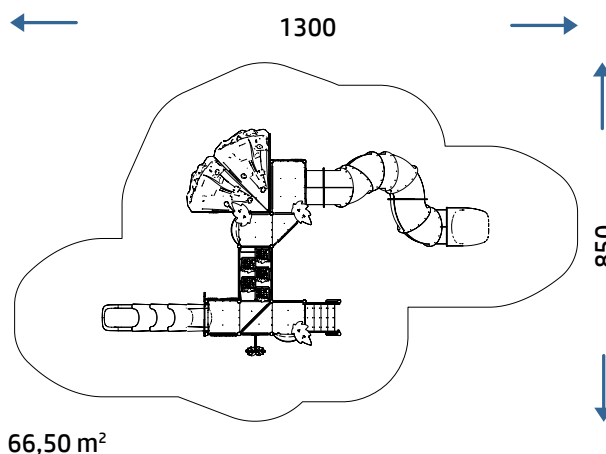

66,50 m²

COLLEZIONE

TIKA LINE

DIMENSIONI (L X P X H)

875 x 520 x 400 cm

AREA D'IMPATTO

66,50 m²

ALTEZZA CRITICA DI CADUTA

200 cm

ETÀ D'USO CONSIGLIATA

5+

NUMERO UTILIZZATORI

30

SCHEDA PRODOTTO 4307S TESEO SAFARI

REV 0.0 - IT202509

COMPOSIZIONE

- n° 15 pali strutturali in alluminio a sezione ottagonale 70 x 70 mm
 - n° 7 pedane in HDPE antiscivolo riciclato
 - n° 1 scala con gradini in HDPE antiscivolo riciclato
 - n° 4 decorazioni in HDPE antiscivolo
 - n° 4 parapetti in HDPE riciclato
 - n° 7 parapetti aperti in metallo
 - n° 1 parapetto in PTE rotazionale
 - n° 2 arrampicate "ROCCIA" in PTE rotazionale
- n° 1 scivolo modulare in PTE rotazionale H150
 - n° 1 scivolo a tubo modulare in PTE rotazionale H200
 - n° 1 pertica in metallo
 - n° 1 ponte «GOBBE»
 - n° 5 arrampicate in lastra di HDPE

PANNELLI GIOCO

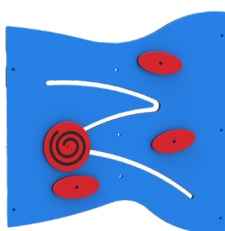

PANNELLO LUDICO X1

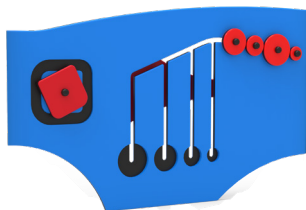

PANNELLO LUDICO X1

INSTALLAZIONE

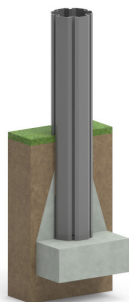

Ove presente il palo in alluminio il plinto va realizzato direttamente su di esso.

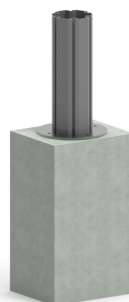

Se già presente un fondo adeguato in CLS il gioco può essere fornito con apposite staffe per il tassellaggio a terra (opzione applicabile solo con conferma di fattibilità).

Realizzare un idoneo fondo antitrauma in funzione dell'altezza critica di caduta. Manutenzione periodica obbligatoria come da piano consegnato al cliente.

| MATERIALE (mm) | DESCRIZIONE (mm) | PROFONDITÀ MINIMA (mm) (b) | ALTEZZA MASSIMA DI CADUTA (mm) |
|---|----------------------|----------------------------|--------------------------------------|
| PRATO/TERRICCIO | | | 1000 (d) |
| CORTECCIA | PEZZATURA DA 20 A 80 | 200 | 2000 |
| | | 300 | 3000 |
| TRUCIOLI DI LEGNO | PEZZATURA DA 20 A 80 | 200 | 2000 |
| | | 300 | 3000 |
| SABBIA | PEZZATURA DA 20 A 80 | 200 | 2000 |
| | | 300 | 3000 |
| GHIAIA | PEZZATURA DA 20 A 80 | 200 | 2000 |
| | | 300 | 3000 |
| PAVIMENTAZIONE IN GOMMA RISPONDENTE A HIC | SPESSORE 30 MM | | SOTTOPOSTA A PROVE DI CADUTA 1000 |
| | SPESSORE 40 MM | | 1300 |
| | SPESSORE 45 MM | | 1500 |
| | SPESSORE 60 MM | | 2000 |
| | SPESSORE 70 MM | | 2500 |
| | SPESSORE 90 MM | | 3000 |